



ネジとりインパクト

六角ネジとりビット／ネジとりビット スリムタイプ

NEW
PAT. MADE IN JAPAN

なめた
なめた
ネジを叩いて廻す

なめた六角穴付
ボルト用

H1.5/2/2.5/3/4mm対応

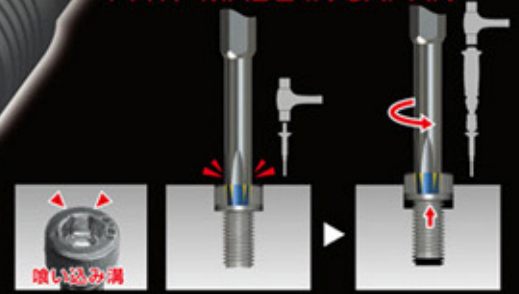
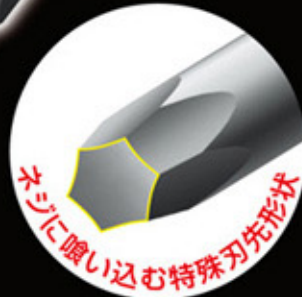

なめた六角穴付ボルト／止めネジを取り外す！

詳細は内面

なめた
プラスネジ用

M2~4対応

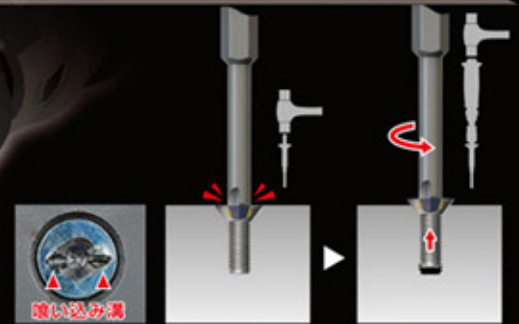
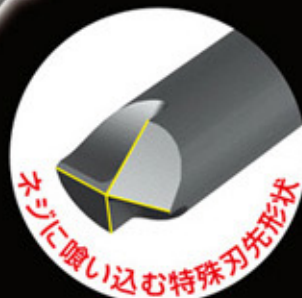

なめたプラスネジを取り外す！

ネジとりインパクト／ネジとりビットシリーズ

なめたネジ対策ツール

特殊刃先形状。叩いて新たな溝をつくり、なめたネジを取り外す！

六角穴付ボルト用 刃先単品



■ 六角ネジとりビット

No.	内容	セット数	4962485	パッケージサイズ
AK-22NH-1.5 NEW	六角ネジとりビット H1.5mm	6	320225	200×50
AK-22NH-2 NEW	六角ネジとりビット H2mm	6	320232	200×50
AK-22NH-2.5 NEW	六角ネジとりビット H2.5mm	6	320249	200×50
AK-22NH-3 NEW	六角ネジとりビット H3mm	6	320256	200×50
AK-22NH-4 NEW	六角ネジとりビット H4mm	6	320263	200×50

フルセット



1903-NS1
NEW

ケースサイズ
270×130×45mm

■ ネジとりインパクト7本組

1903-NS1 NEW	ミニインパクトドライバー 対応6.35mmビットホルダー ネジとりビット (M3~6対応) ネジとりビットスリム (M2~4対応) 六角ネジとりビット (H1.5、 2.0、2.5、3.0、4.0対応) 収納ケース	1	320218	300×130 ×50
------------------------	---	---	--------	----------------

■ ネジとりインパクト スリム / ネジとりビット スリムタイプ

1903-NS NEW	ミニインパクトドライバー 対応6.35mmビットホルダー ネジとりビットスリム (M2~4対応) ⊕2×30	6	320096	300×90
AK-22NS	ネジとりビットスリム (M2~4対応)	6	320089	200×50

プラスネジ用



1903-NS
NEW

AK-22NS

1903-N

AK-22N

■ ネジとりインパクト / ネジとりビット

1903-N	ミニインパクトドライバー 対応6.35mmビットホルダー ネジとりビット (M3~6対応) ⊕2×30	6	320065	300×90
AK-22N	ネジとりビット (M3~6対応)	6	320072	200×50

[SIZE]

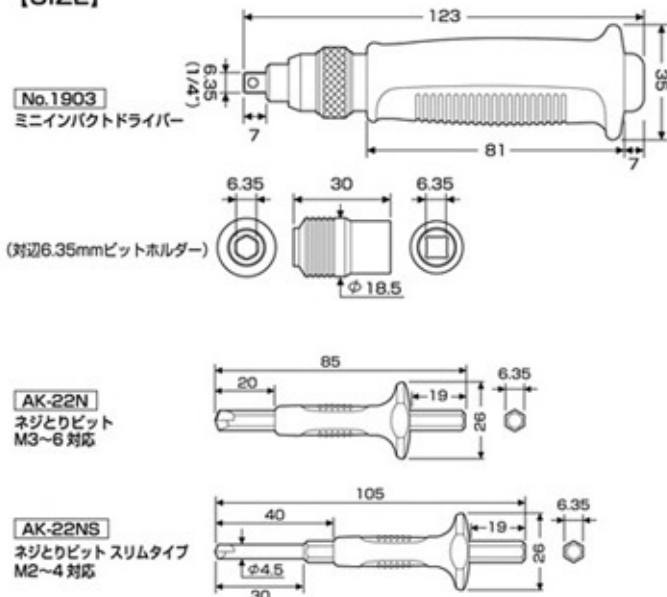

AK-22NH-1.5
六角ネジとりビット
H1.5 対応

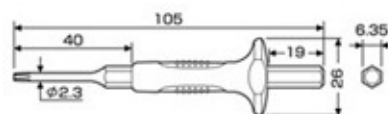

AK-22NH-2
六角ネジとりビット
H2.0 対応

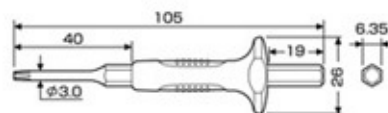

AK-22NH-2.5
六角ネジとりビット
H2.5 対応

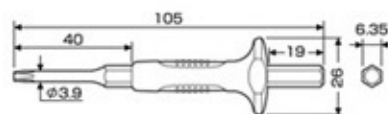

AK-22NH-3
六角ネジとりビット
H3.0 対応

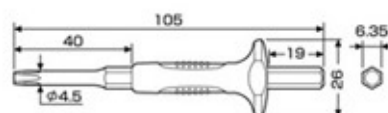

AK-22NH-4
六角ネジとりビット
H4.0 対応

